

## 6416

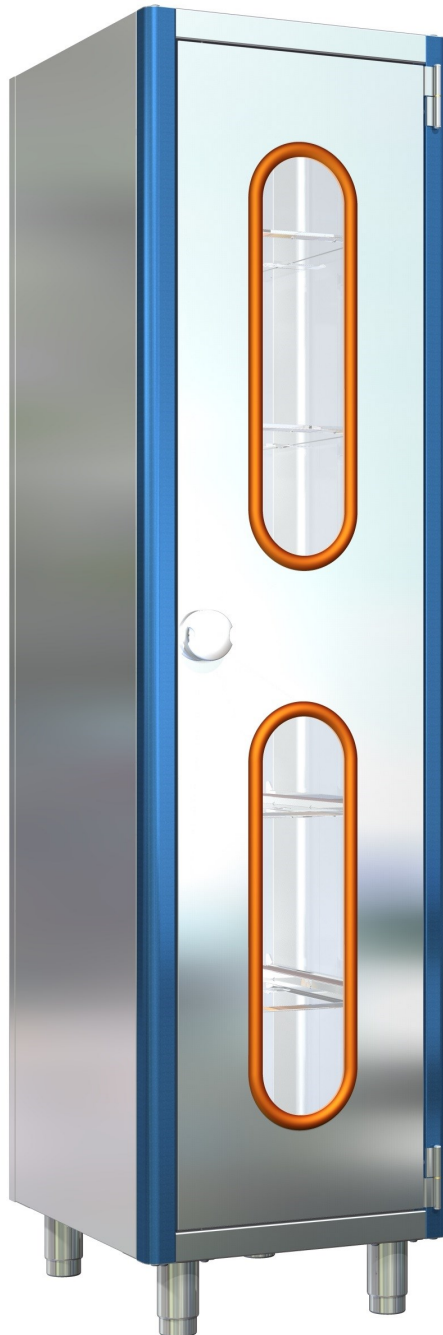

Dispositivo di Stoccaggio con Vano Tecnico Chiuso ad **elevato grado di sanificabilità.**

- Indicato per Reparto Operatorio, Sterilizzazione, Terapia Intensiva, Reparto Degenza
- Realizzato in **Acciaio Inossidabile Austenitico (AISI 304)**
- Anta a battente con Oblo'
- **Dimensioni di Ingombro: 536 x 654 x 2100 mm.**  
(Larg x Prof. x Alt.)

**SA.F.E.**



## 6416 A1

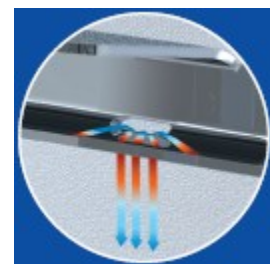

Collettore scarico  
Macroimpurità

### Allestimento: **A1**

- Portata massima **6 STU / 6 ISO**
- N° 1 Scomparto - **GUIDE LINEARI** in Acciaio Inossidabile Austenitico (AISI 304).
- Ripiani **NON INCLUSI** ma opzionabili : ( Cod. ACR 641X )

## 6416 A2



### Allestimento: **A2**

- Portata massima **6 STU / 8 ISO**
- N° 1 Scomparto - PANNELLI con GUIDE LINEARI in ABS
- Ripiani /Cesti NON INCLUSI ma opzionabili : ( Cod. ACR 641S—ISO 6405/10/20 )

## 6426

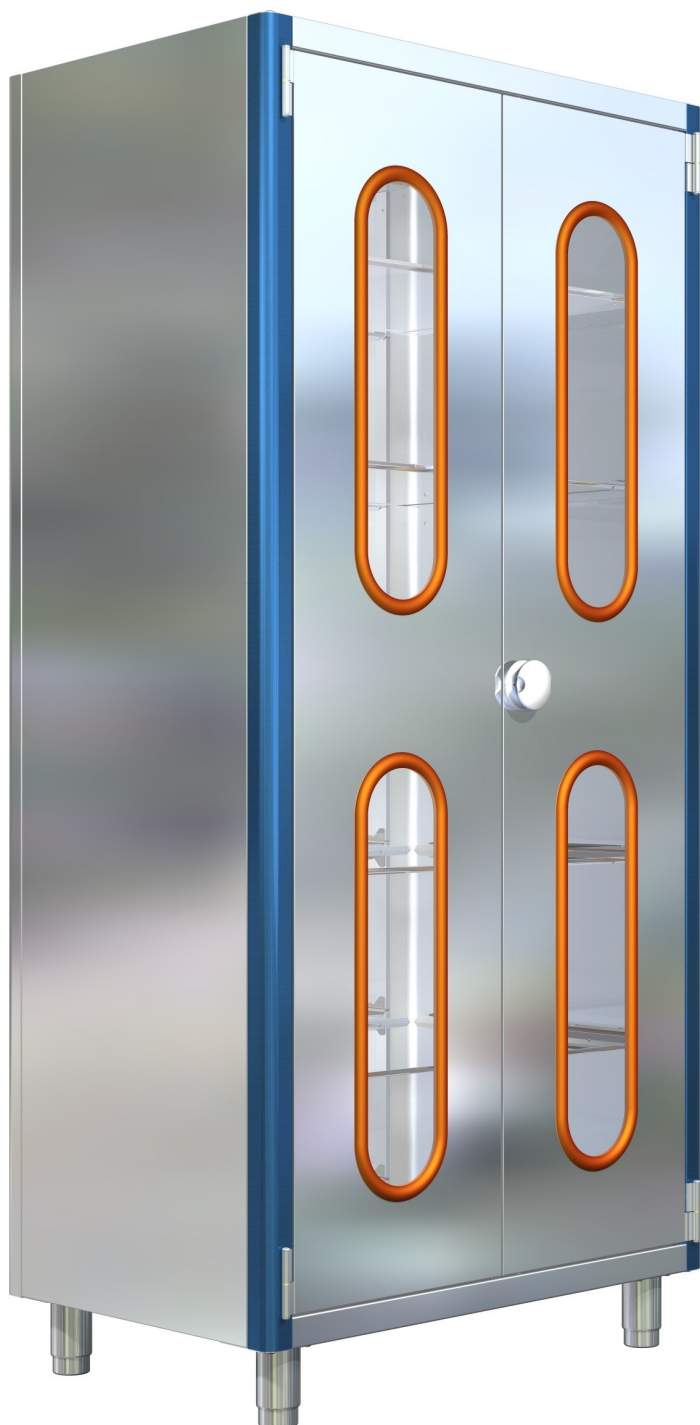

Dispositivo di Stoccaggio con Vano Tecnico Chiuso ad **elevato grado di sanificabilità.**

- Indicato per Reparto Operatorio, Sterilizzazione, Terapia Intensiva, Reparto Degenza
- Realizzato in **Acciaio Inossidabile Austenitico (AISI 304)**
- Ante a battente con Oblo'
- **Dimensioni di Ingombro:**  
**973 x 654 x 2100 mm.**  
(Larg x Prof. x Alt.)



# HY-SPACE PROTECTION

## 6426 A1

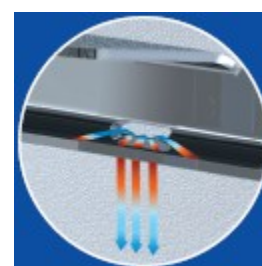

Collettore scarico  
Macroimpurità

Allestimento: **A1**

- Portata massima **12 STU / 12 ISO**
- N° 1 Scomparto - **GUIDE LINEARI** in Acciaio Inossidabile Austenitico (AISI 304).
- Ripiani **NON INCLUSI** ma opzionabili : ( Cod. ACR 642X )

## 6426 A2



Allestimento: **A2**

- Portata massima **12 STU / 16 ISO**
- N° 1 Scomparto - **CREMAGLIERE** in Acciaio Inossidabile Austenitico (AISI 304).
- Ripiani **NON INCLUSI** ma opzionabili : ( Cod. ACR 642XC )

## 6426 A3

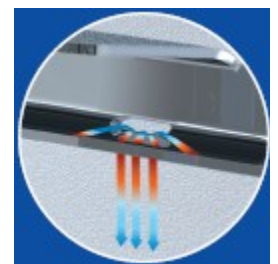
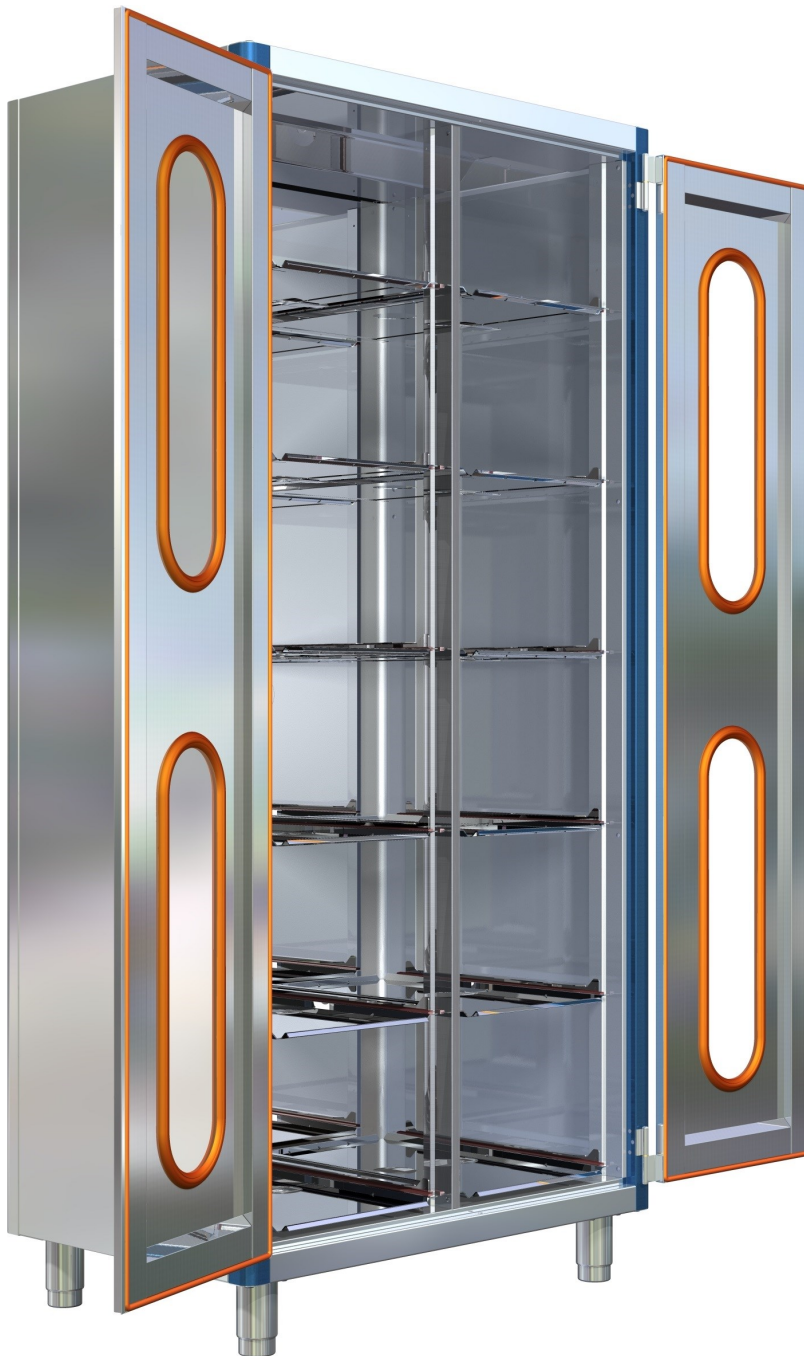

Collettore scarico  
Macroimpurità

Allestimento: **A3**

- Portata massima **12 STU / 12 ISO**
- N° 2 Scomparti - GUIDE LINEARI in Acciaio Inossidabile Austenitico (AISI 304).
- Ripiani NON INCLUSI ma opzionabili : ( Cod. ACR 641X )

## 6426 A4

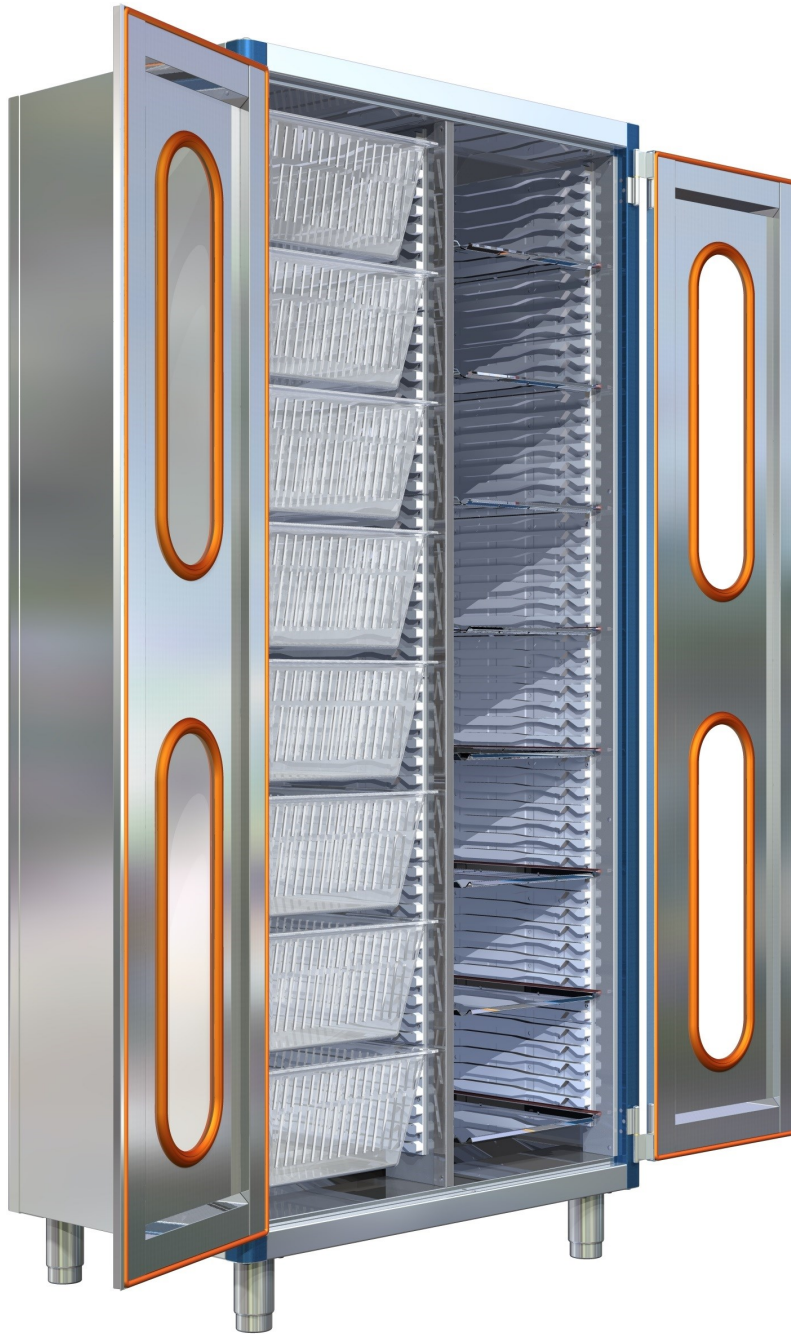

Allestimento: **A4**

- Portata massima **12 STU / 16 ISO**
- N° 2 Scomparti - PANNELLI con GUIDE LINEARI in ABS
- Ripiani /Cesti NON INCLUSI ma opzionabili : ( Cod. ACR 641S—ISO 6405/10/20 )



## 6336



Dispositivo di Stoccaggio con Vano Tecnico Chiuso ad **elevato grado di sanificabilità**.

- Indicato per Reparto Operatorio, Sterilizzazione, Terapia Intensiva, Reparto Degenza
- Realizzato in **Acciaio Inossidabile Austenitico (AISI 304)**
- Ante a battente con Oblo'
- **Dimensioni di Ingombro: 1158 x 654 x 2100 mm.**  
(Larg x Prof. x Alt.)



## 6336 A1



Allestimento: **A1**

- Portata massima **18 STU / 16 ISO**
- N° 1 Scomparto - CREMAGLIERE in Acciaio Inossidabile Austenitico (AISI 304).
- Ripiani NON INCLUSI ma opzionabili : ( Cod. ACR 633XC )

## 6336 A2

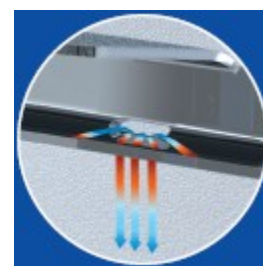
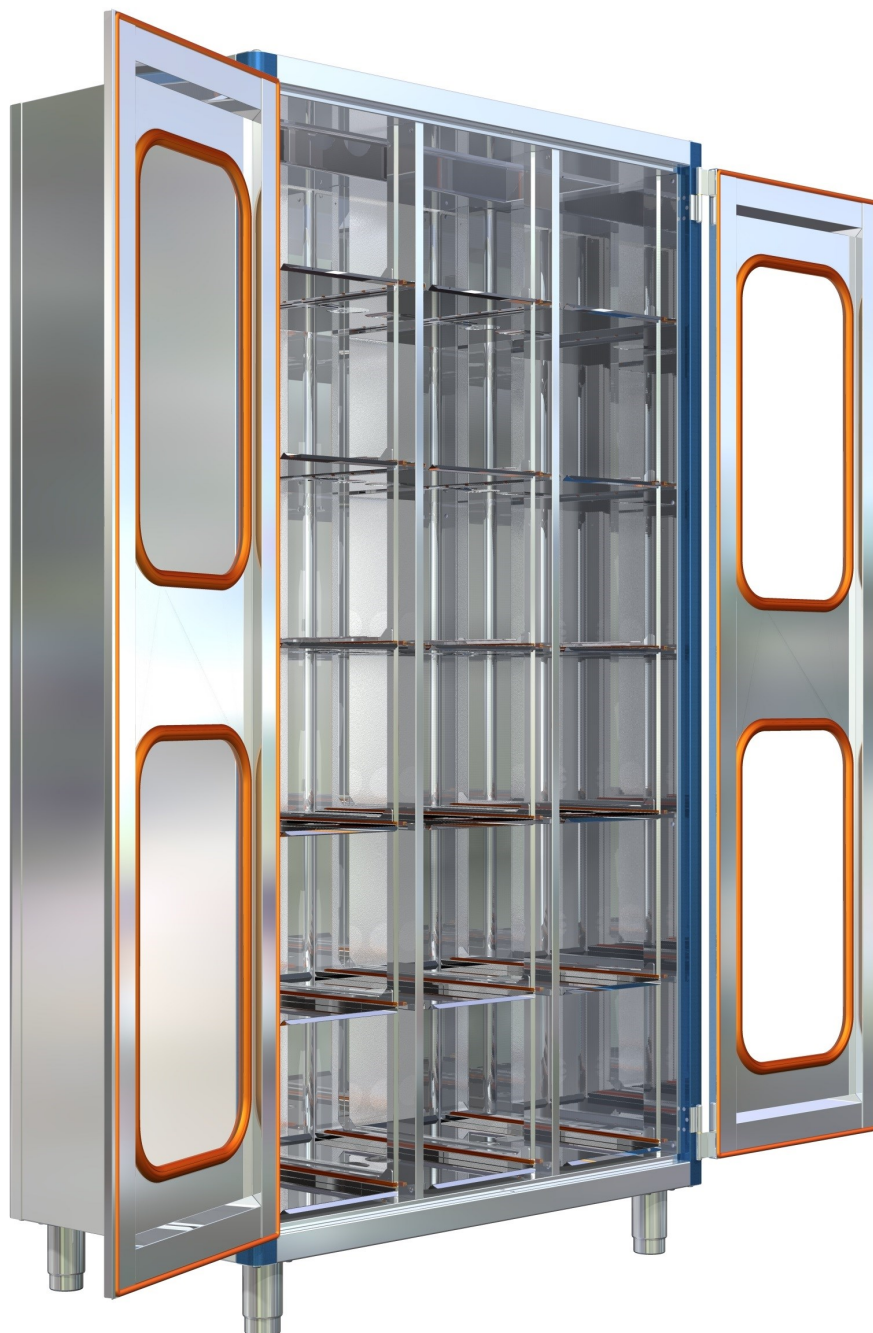

Collettore scarico  
Macroimpurità

### Allestimento: **A2**

- Portata massima **18 STU / 0 ISO**
- N° 3 Scomparti - GUIDE LINEARI in Acciaio Inossidabile Austenitico (AISI 304)
- Ripiani NON INCLUSI ma opzionabili : ( Cod. ACR 631X )

# Punti di forza del prodotto

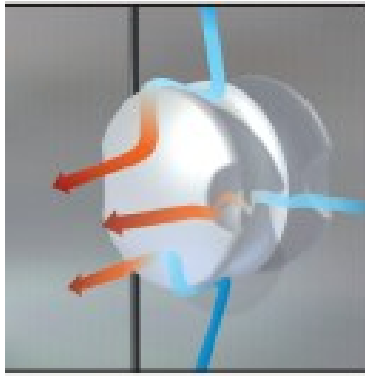

Maniglia Sanificabile

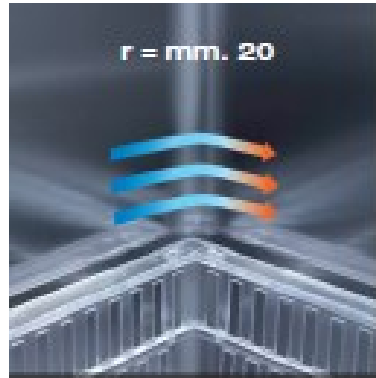

Spigoli/Angoli interni R=20



**Kit Soft Move (HMS-KIT11)**  
Kit per mini spostamento per sanificazione vani occulti (sotto il dispositivo).  
N°4 Ruote+Cavi Vincolo a muro+Telaio di rinforzo



Collettore scarico Macroimpurità



Colorazioni/trattamenti per identificazione e rilevazione macroimpurità

**SA.F.E.**



**DISPOSITIVO BREVETTATO**



Guarnizioni perimetrali in Silicone

**LOOK INSIDE**  
Vetro di sicurezza con paraurti perimetrale

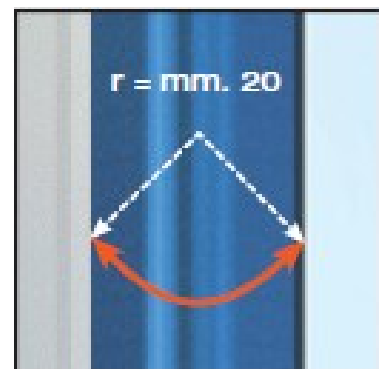

Vano Tecnico protetto (polvere e macroimpurità)

## *Punti di forza del prodotto (Frames porta Cesti ISO)*

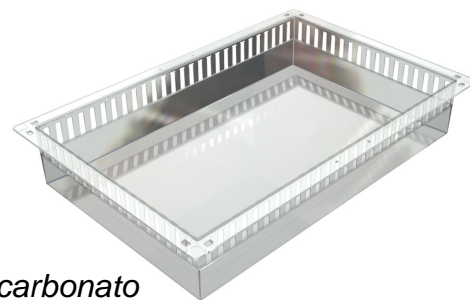
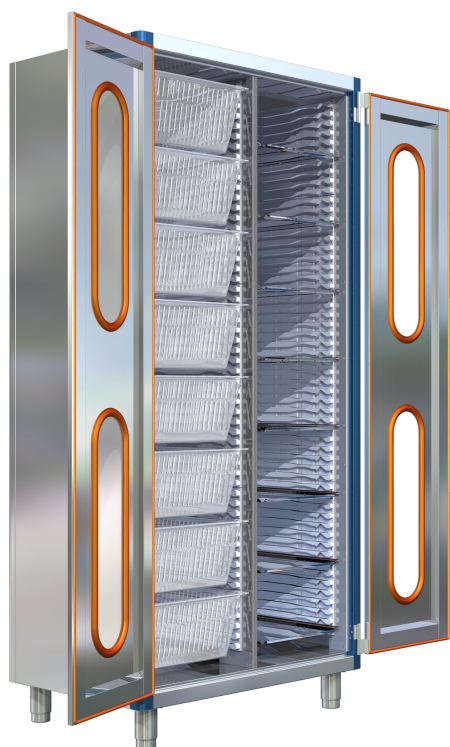

*Cesto Iso Policarbonato*

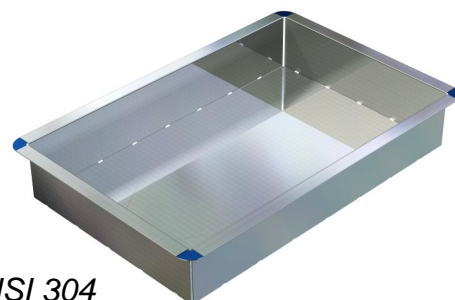

*Cesto Iso AISI 304*

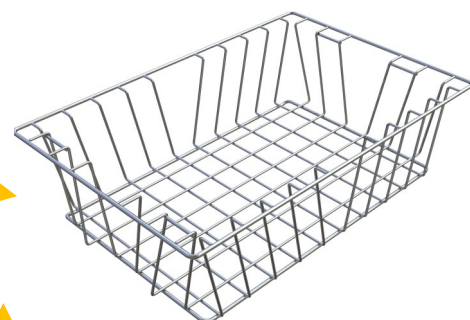



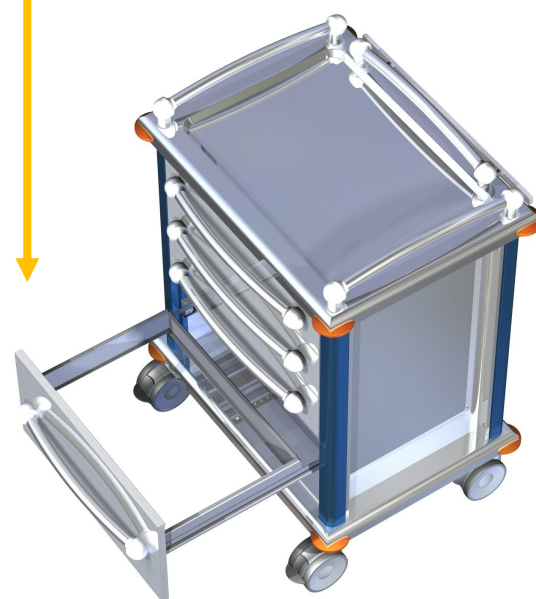

*Cesto Iso AISI 304 Tondino*

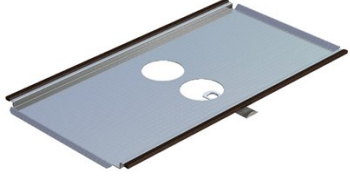

### **VANTAGGI**

- Interscambio cesti tra FRENDY-Carrelli -Armadi
- Sanificabilità Maggiore (estraibilità totale per sanificazione o sterilizzazione)

## Ripiani & Cesti

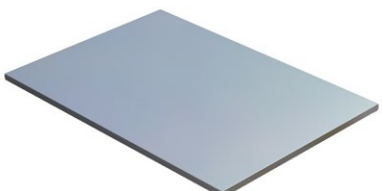
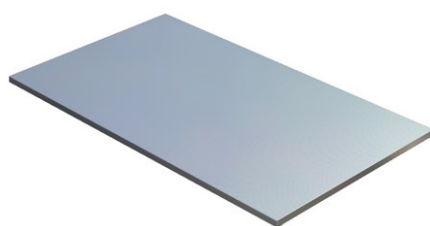
ACR 631X	<p>Ripiano ad Invaso Scorrevole 600x300 (1STU) per Guide Aisi 304. Dotato di blocco di sicurezza. Realizzato integralmente in Acciaio Inossidabile Austenitico (AISI 304).</p>		34
ACR 641X	<p>Ripiano ad Invaso Scorrevole 600x400 (1ISO) per Guide Aisi 304 . Dotato di blocco di sicurezza. Realizzato integralmente in Acciaio Inossidabile Austenitico (AISI 304).</p>		35
ACR 641S	<p>Ripiano ad Invaso Scorrevole 600x400 (1ISO) per Guide ABS. Dotato di blocco di sicurezza. Realizzato integralmente in Acciaio Inossidabile Austenitico (AISI 304).</p>		36
ACR 642X	<p>Ripiano ad Invaso Scorrevole 600x855 (2 ISO) per Guide Aisi 304. Dotato di blocco di sicurezza. Realizzato integralmente in Acciaio Inossidabile Austenitico (AISI 304).</p>		37
ACR 642XC	<p>Ripiano Liscio per Cremagliera 600x855 (2 ISO) Realizzato integralmente in Acciaio Inossidabile Austenitico (AISI 304).</p>		40
ACR 633XC	<p>Ripiano Liscio per Cremagliera 600x900 (3 STU). Realizzato integralmente in Acciaio Inossidabile Austenitico (AISI 304).</p>		41

## Ripiani e Cesti

ISO 6405P	Cesto ISO. Realizzato in Policarbonato Trasparente. Dimensioni di Ingombro (Larg x Prof. x Alt.) 600x400x50 mm		42
ISO 6410P	Cesto ISO. Realizzato in Policarbonato Trasparente. Dimensioni di Ingombro (Larg x Prof. x Alt.) 600x400x100 mm		46
ISO 6420P	Cesto ISO. Realizzato in Policarbonato Trasparente. Dimensioni di Ingombro (Larg x Prof. x Alt.) 600x400x200 mm		50

## KIT

HMS-KIT04 (P600)	Kit dispositivo porta Cateteri estraibile su guide Profondità 600		63
HMS-KIT04 (P400)	Kit dispositivo porta Cateteri estraibile su guide Profondità 400		64
HMS-KIT05 (P600)	Kit dispositivo porta Endoscopi estraibile su guide Profondità 600		65
HMS-KIT05 (P400)	Kit dispositivo porta Endoscopi estraibile su guide Profondità 400		66
HMS-KIT06	Kit dispositivo con rastrelliera porta strumenti o porta padelle		67
HMS-KIT07	Kit per diffusione raggi UVC nel Vano Tecnico		68
HMS-KIT09	Kit Catguttiera multiscoparto		70
HMS-KIT11	Kit per mini spostamento Hy-Space per sanificazione vani occulti (KIT Soft Move). N°4 Ruote Conduttive Gemellate Ø 125 mm. (N°2 con Freno) N°2 Cavi per vincolo a muro (Lungh. = 800 mm) N°1 Telaio inferiore di rinforzo		72



## KIT

HMS-KIT12	Kit per tamponatura inferiore ermetica (Hy-Space)	73
HMS-KIT13	Kit Sopralzo ad ante scorrevoli H=600 mm per (642) / (633) / (461) / (462)	74
HMS-KIT14	Kit per fissaggio a Muro di strutture Hy-Space	75
HMS-KIT15	Kit utilizzo in ambiente R.M.N. (Compatibilità)	76
HMS-KIT16	Kit utilizzo in ambiente Camera Bianca (Interfaccia Operatore-Dispositivo anche autoclavabilità maniglie)	77
HMS-KIT21	Anta con Oblo' (dove prevista di serie Anta Cieca)	82
HMS-KIT22	Anta Cieca (dove prevista di serie Anta Oblo')	83
CCU	Chiusura con chiave univoca	84
CCI	Chiusura con chiave ad incasso	85
CSS	Chiusura con sigillo a strappo	86



**PROGETTAZIONE, PRODUZIONE, VENDITA E ASSISTENZA RELATIVA A:  
DISPOSITIVI PER REPARTI OPERATORI ED AMBIENTI AD ELEVATO GRADO DI SANIFICABILITÀ.  
DISPOSITIVI PER LAPAROSCOPIA**

- **Trasporto, Stoccaggio e Gestione di Dispositivi medici e non.**



- **Dispositivi Riscaldatori termoregolati ad Aria o Acqua.**



- **Dispositivi per la Gestione dei Dispositivi Medici e Presidi**



- **Dispositivi In assistenza agli Operatori**



- **Dispositivi Elevatori di Soluzione Infusionale**



- **Sedili per Operatori**



- **Dispositivi Integrativi dell'ergonomia (Pedane, Tutori per Operatori)**



- **Vassoi e Bacinelle ad uso Clinico.**



- **Supporti Unificati per la gestione dei Dispositivi Medici e attrezzature nei Reparti**



- **Postazioni per sanificazione Operatori di Camera Operatoria (Lavelli-Lavamani ed accessori)**



- **LaparoTensor®**



**LUCINI SURGICAL CONCEPT** srl  
Via Sant'Alberto, 4/6/8  
20020 Lainate - Milano - Italy  
Tel. +39 (0)2 91 86 543 - Fax +39 (0)2 91 89 185  
E-mail: [info@lucinisurgicalconcept.com](mailto:info@lucinisurgicalconcept.com)  
<http://www.lucinisurgicalconcept.com>



This document was created with Win2PDF available at <http://www.win2pdf.com>.  
The unregistered version of Win2PDF is for evaluation or non-commercial use only.  
This page will not be added after purchasing Win2PDF.